

## Installation Instructions

## Nissan Versa Note 2014-up

### PARTS LIST

Hood protector installation tape measure



Hood protector



Pedestals (3)



Clip bodies (2)



Pins (5)



Screws (5)



Anti-abrasion pads- large (2)



Anti-abrasion pads- small (3)



Metal mounting brackets (3)



Metal "L" brackets (2)



Surface cleaner (1)



Re-usable tape strips (1)

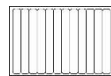

Center pedestal placement template

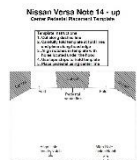

### TOOLS AND SUPPLIES REQUIRED

- Long Shank Phillips Screwdriver #2
- Masking Tape
- Clean cloth or paper towel

### INSTALLATION

- Make sure the vehicle is clean and completely dry before installation.
- This product uses a 3M adhesive that requires installation and curing temperatures of 15° to 43°C (60° to 110°F) for 1 hr to develop maximum adhesion to the hood surface. Failure to install this product at the proper temperature or allow adequate curing time before use is not covered under warranty.
- ⚠ Proper installation of the adhesive pedestal system requires the use of a #2 Phillips screwdriver, preferably with a long shaft. The shaft of the screwdriver needs to fit through the hole in the pedestal. Use of the correct screw driver will facilitate a trouble free installation. Do not attempt to use #1 or smaller Phillips screwdriver or any type of electric screwdriver.

1. Insert a pin through the hole in the hood protector installation tape measure supplied and into one of the adhesive pedestals.
2. Install one of the screws into the pedestal.

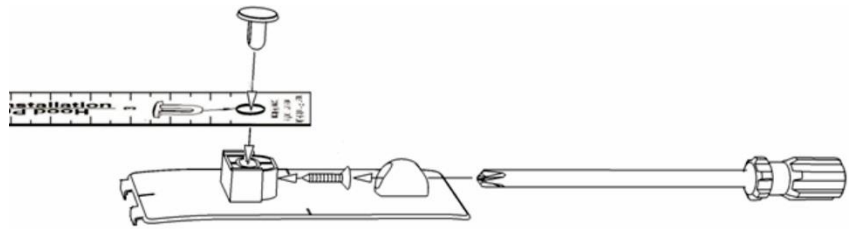

**Locate centre pedestal using installation tape measure and/or the supplied installation template.**

3. Using masking tape or the repositionable tape strips supplied, dry fit the adhesive pedestal at the centre of the hood.

**NOTE:** The fingers incorporated on the leading edge of the pedestal ensure the correct position relative to the hood edge. When correctly positioned the fingers should contact the leading edge of hood.

- Use the installation tape to confirm centre by measuring two opposite corners of the hood and adjust pedestal until both measurements are identical.

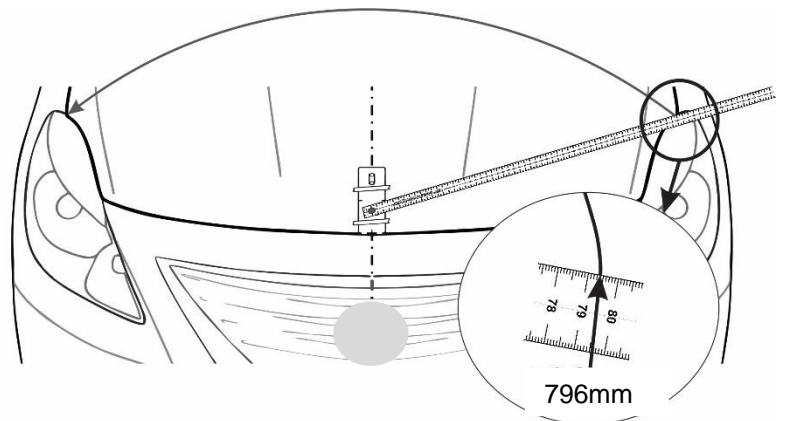

***\*Tape measure is always located below measuring point.***

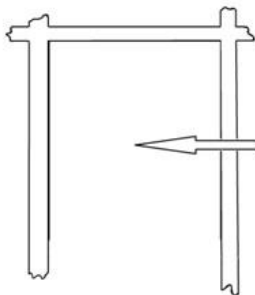
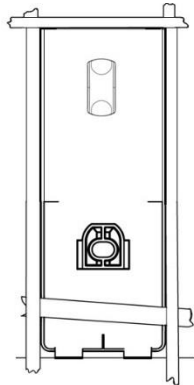
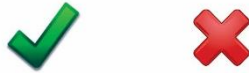
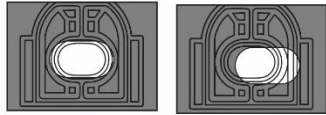
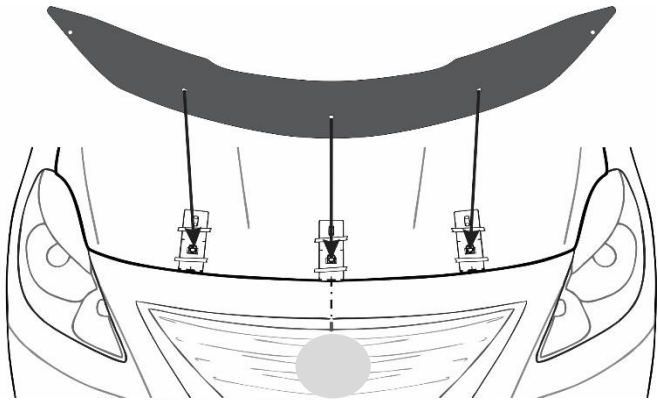
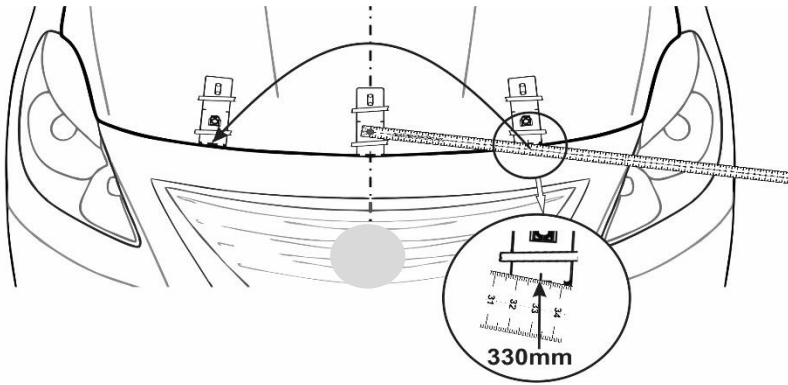

4. Dry fit the remaining pedestals using masking tape or re-usable tape strips supplied to temporarily hold them in position.

The positions of the pedestals are shown in the **illustration**. Use the center mark on the leading edge of the pedestals for accurate measuring. The fingers incorporated on the leading edge of the pedestal will help ensure the correct position relative to the hood edge. When correctly positioned the fingers should contact the leading edge of the hood.

5. Uninstall the hood protector installation tape measure. Place the hood protector on the pedestals to confirm proper positioning. Ensure the holes in the protector align with those in the pedestals. If necessary, reposition the pedestals so all attachment positions are correct and the protector is well centered.

6. Remove the hood protector and outline the perimeter of the pedestals with masking tape or the re-usable tape strips supplied to help final installation.

7. Remove the pedestals and thoroughly clean the outlined area with the alcohol wiping pad. Wipe dry with a clean cloth or paper towel. This will insure all wax, finger prints and oils are removed from the hood surface in the bonding area.



**Important! Proper preparation of the hood surface will ensure maximum adhesive bond.**

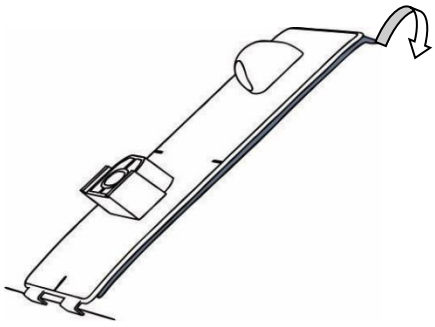

8. One pedestal at a time, remove the protective backing from the adhesive and install on the hood surface.

**Use caution to not contaminate the adhesive surface**

- Tip:** Hook the fingers on the pedestal over the hood edge and rotate the unit into position. After installation, remove the masking tape and “wet out” the pedestal base by applying pressure with your thumb around the surface of the pedestals.



***Important: “wetting out” of the pedestals will ensure maximum adhesive bond***

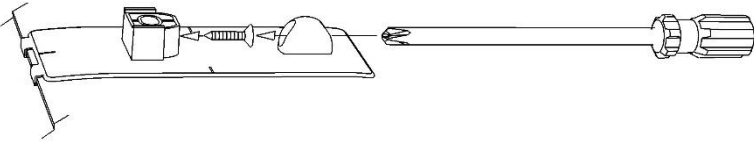

9. Start a screw into each pedestal a few turns. The tip of the screw must not protrude into the hole where the attachment pin will install later.

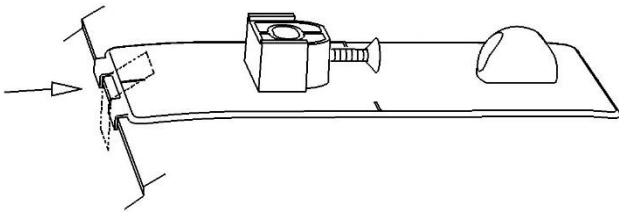

10. Peel and fold the small anti-abrasion pads in half over the hood edge between the fingers on each of the pedestals.

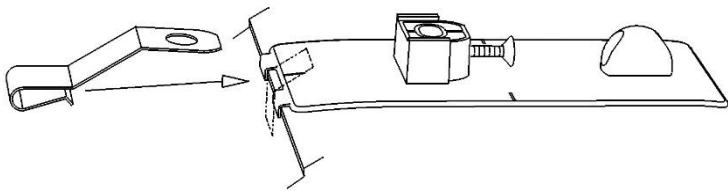

11. Push metal mounting brackets over the hood edge aligned with the anti-abrasion pads installed previously. Ensure the bracket is fully engaged over the hood edge and the hole in the bracket is aligned with the hole in the pedestal.

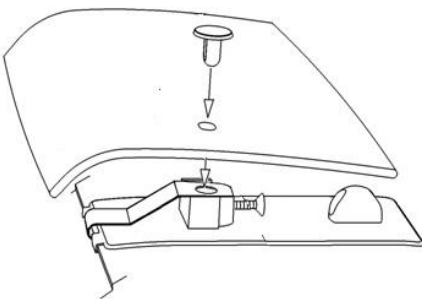

12. Place the protector on the pedestals and starting at the center position install a pin through the protector and into the pedestal. Maintain slight pressure on the pin to ensure proper seating of the components, while simultaneously tightening the screw a few turns. Repeat for remaining pedestal locations.

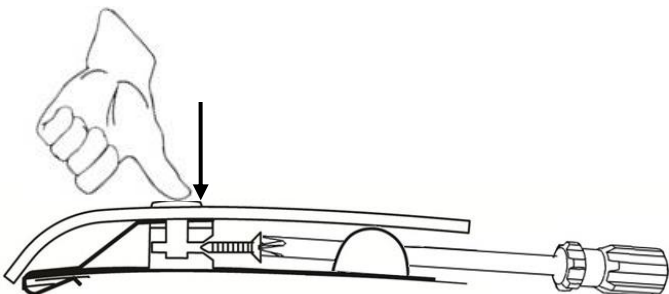

**NOTE: Only tighten screws a few turns so the pins are held in place but there is some movement of the protector as this assists in final alignment of all attachment positions**

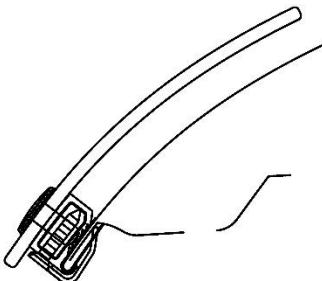
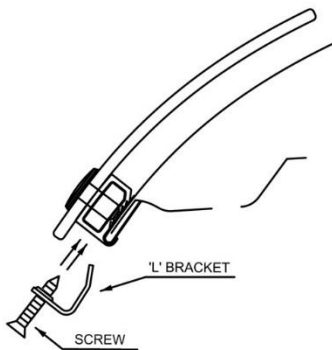
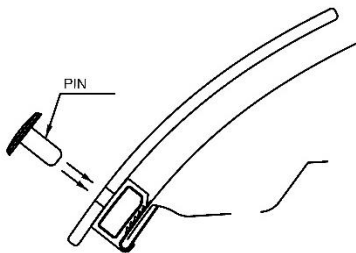
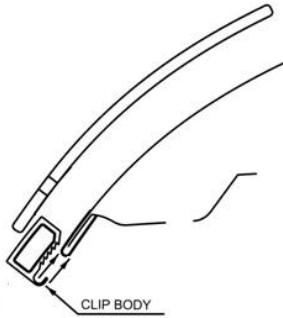
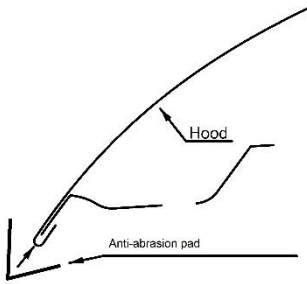

13. Peel and fold the two (2) large anti-abrasion pads in half over the hood edge aligned with the holes of the protector in the area above the headlights.

14. Place a clip body over each of the anti-abrasion pads on the edge of the hood.

15. Insert a pin through the protector into each of the clip bodies.

16. Insert a screw through an 'L'- bracket and into each of the clip bodies.

17. Make sure all the components are well seated together; the protector is centered on the hood, and then tighten the screws into the clip bodies.

18. Starting at the center location, tighten all the screws that were loosely installed in step 12.

**NOTE: To allow adhesive to cure do not wash your vehicle for 24 hrs. Please inform the customer of this.**

**CARE**

Hand clean the protector using a mild soap and water solution or plastic cleaner only. Avoid automatic car-wash equipment where a brush and/or soft cloth come in contact with the hood protector. Touch-less style automatic car-wash equipment is less likely to harm the hood protector.

**Service**

Periodically check to confirm the protector is securely attached to the hood.

**WARNINGS**

Do not pull/push on the deflector when opening/ closing the hood.

**NOTE**

On some vehicles it may be necessary to adjust the hood bumpers and/or latch for proper clearance.

## Installation Instructions

## Nissan Versa Note 2014 - up

### LISTE DE PIÈCES

Ruban à mesurer d'installation capot déflecteur



Déflecteur de capot



Piédestaux adhésifs (3)

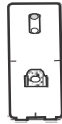

Corps d'agrafe (2)



Goupilles (5)



5/8 de vis principales plates de #6 X » (5)



Tampons anti-abrasion grandes (2)



Tampons anti-abrasion Petit (3)



Supports en métal (3)

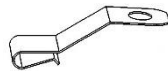

Parenthèses de L de ` (2)



Alcool essuyant des garnitures (1)



Band de ruban (repositionnable) (1)

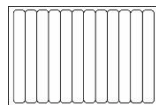

Modèle de placement Centre de piédestal

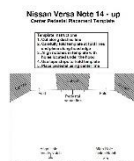

### OUTILS REQUIS

Tournevis à tête étoilée à jambe longue n° 2

Ruban à mesurer

Crayon gris

Ruban-cache

### INSTALLATION

- S'assurer que le véhicule est propre et complètement sec avant l'installation.
- Ce produit utilise un adhésif 3M qui exige l'installation et des températures de durcissement de 15 ° à 43 ° C (60 ° à 110 ° F) pendant 1 heure pour développer une adhérence maximale à la surface du capot. Ne pas installer ce produit à la bonne température ou laisser le temps de séchage adéquat avant utilisation n'est pas couvert par la garantie.
- L'installation correcte du système de piédestal adhésif exige l'utilisation d'un tournevis à tête étoilée n° 2, préférablement à jambe longue. La jambe longue doit s'ajuster dans le piédestal à travers le trou. L'utilisation du tournevis approprié facilitera une installation sans problème. Ne pas tenter d'utiliser le tournevis n°1 ou un plus petit tournevis à tête étoilée, ou n'importe quel type de tournevis électrique.



1. Insérer une broche dans le trou de la bande d'installation fourni Protège et dans l'une des grandes socles adhésifs.
2. Installez l'un des n ° 6 x 5/8 vis à tête plate sur le piédestal.

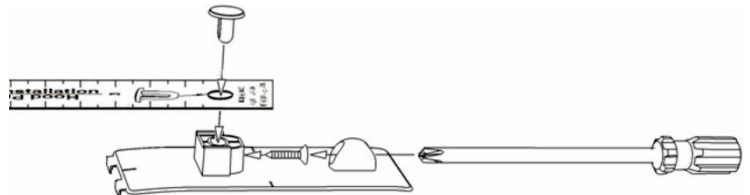

**Localiser piédestal centre avec du ruban d'installation et / ou le modèle d'installation fourni.**

3. Avec du ruban adhésif ou des bandes de ruban repositionnables fournis, sécher s'adapter au grand piédestal adhésif au centre du capot.
  - **REMARQUE:** Les doigts sont intégrés à la fine pointe de la colonne d'assurer la bonne position par rapport au bord de la hotte. Lorsqu'il est correctement positionné les doigts doivent contacter la fine pointe de la hotte.
  - Utilisez le ruban de l'installation pour confirmer centre en mesurant deux coins opposés de la hotte et ajuster piédestal jusqu'à ce que les deux mesures sont identiques.

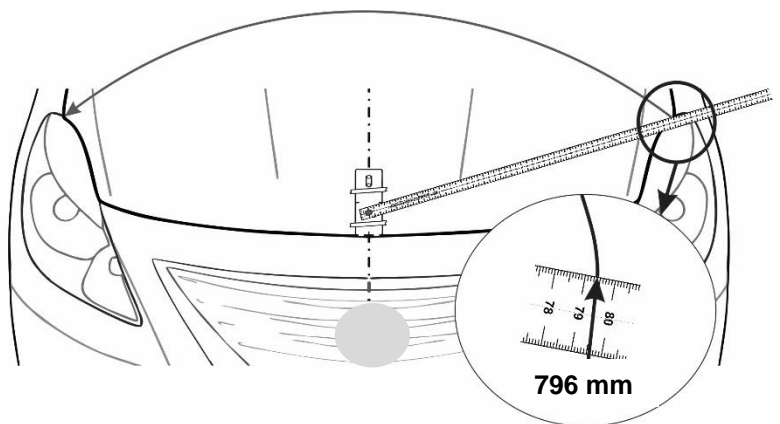

\* Ruban à mesurer se trouve toujours en dessous du point de mesure.

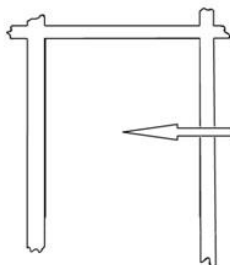
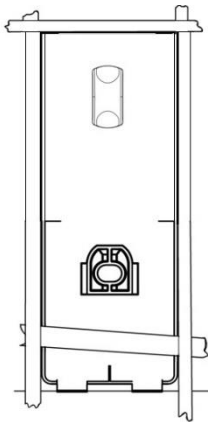
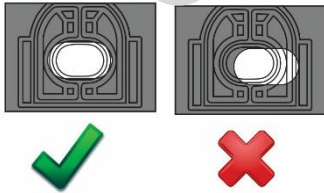
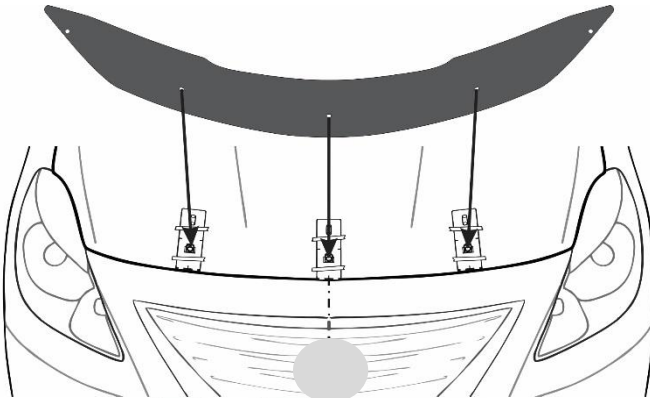
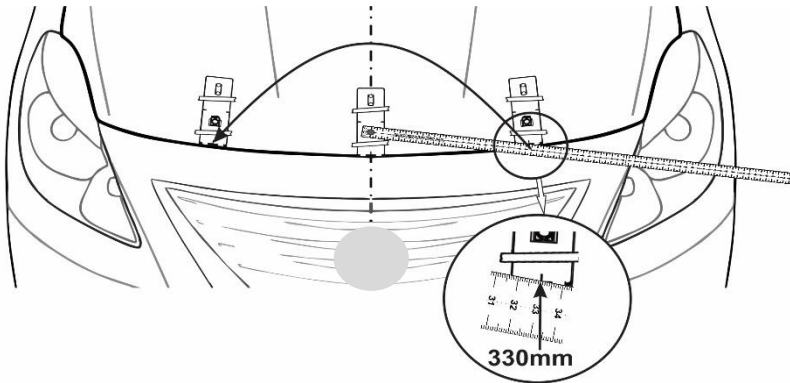

4. Séchez s'adapte sur les socles restants à l'aide du ruban adhésif ou des bandes de ruban repositionnables fournis pour maintenir temporairement en place.

Les positions des piédestaux sont représentées dans l'illustration. Utiliser la marque de centre à la fine pointe des socles pour une mesure précise. Les doigts sont intégrés à la fine pointe du socle aideront à assurer la bonne position par rapport au bord de la hotte. Lorsqu'il est correctement positionné les doigts doivent contacter le bord d'attaque du capot.

5. Placez le déflecteur de capot sur les socles pour confirmer le bon positionnement. Assurer les trous du déflecteur alignés avec celles des caissons. Si nécessaire, repositionner les socles afin que tous les postes d'attache sont corrects et le déflecteur est bien centré.

6. Retirer le déflecteur de capot, puis délimiter le périmètre des piédestaux avec du ruban-cache ou de la bande de ruban repositionnable pour l'installation finale.

7. Retirez le piédestal et nettoyez soigneusement la zone délimitée avec le tampon d'alcool d'essuyage. Essuyer avec un chiffon propre ou une serviette en papier. Ceci assurera toute trace de cire, les empreintes digitales et les huiles sont retirées de la surface du capot dans la zone de collage. **Important! Une bonne préparation de la surface du capot assurera une adhérence maximale de l'adhésif.**



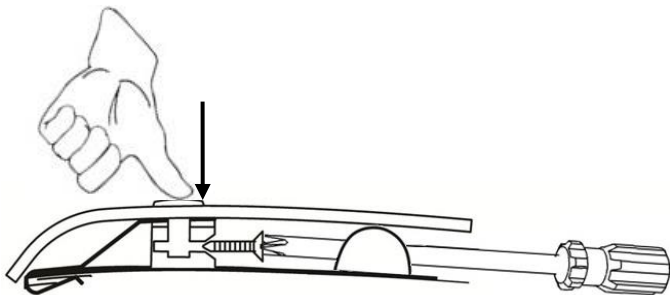
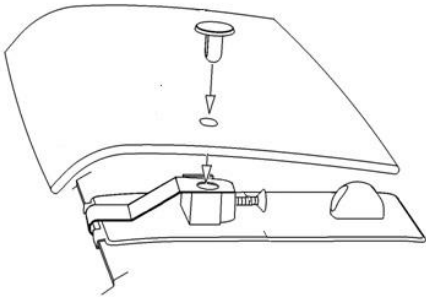
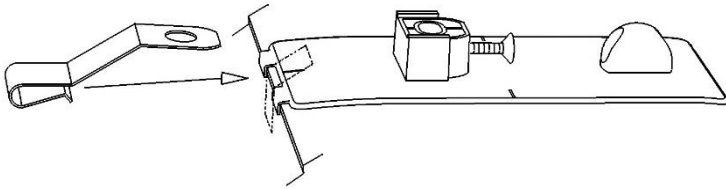
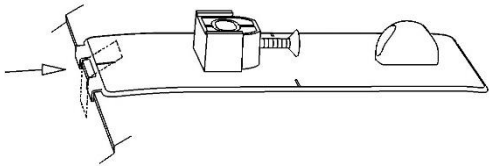
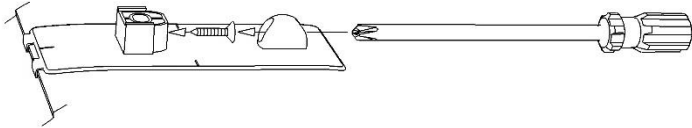
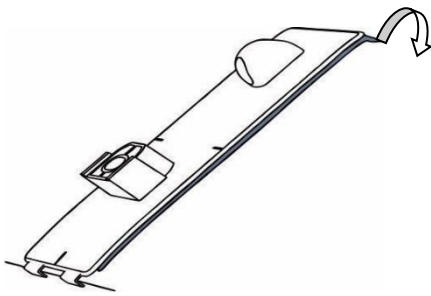

8. Un piédestal à la fois, retirer la pellicule protectrice de l'adhésif et installer sur la surface du capot.

**Faites attention de ne pas contaminer la surface adhésive**

Astuce: Accrocher les doigts sur le piédestal sur le bord du capot et faites tourner l'appareil en position.

Après l'installation, enlever le ruban de masquage et "mouiller" le socle en appliquant une pression avec le pouce autour de la surface des piédestaux.

**Important:** "mouillage à« des socles assurera une adhérence maximale adhésif

9. Insérer une vis à tête plate (5/8 po.) n° 6 dans chaque piédestal, puis la tourner en quelques mouvements. La pointe de la vis ne doit pas pénétrer dans le trou où l'épingle de fixation s'installera plus tard.

10. Décoller et plier en deux le tampon à pellicule anti-abrasive sur le rebord du capot entre les crochets du piédestal.

11. Installer un support de montage en métal sur le rebord du capot et sur le tampon à pellicule anti-abrasive monté antérieurement. S'assurer que le support est bien fixé sur le rebord du capot et que le trou dans le support est aligné avec le trou dans le piédestal.

12. Placez le protecteur sur le piédestal et à partir de la position centrale installer une broche à travers le dispositif de protection et dans le socle. Maintenir une légère pression sur la goupille pour assurer un bon positionnement des composants, tout en serrant simultanément la vis de quelques tours. Répétez l'opération pour autres endroits sur pied.

**NOTE:** Ne serrer les vis de quelques tours afin que les broches sont maintenues en place mais il ya un certain mouvement de la protection que ceci aide à l'alignement final de toutes les positions de fixation

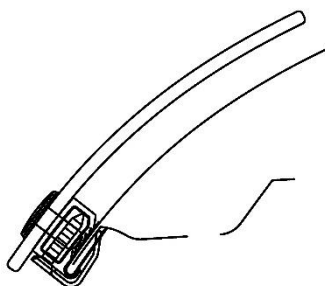
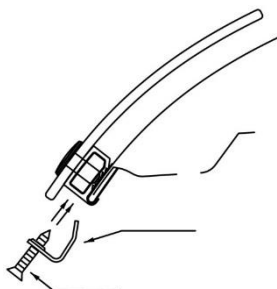
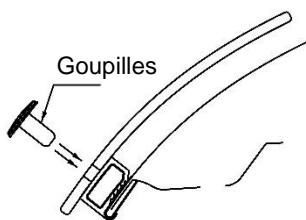
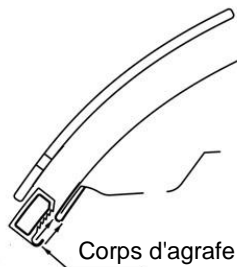
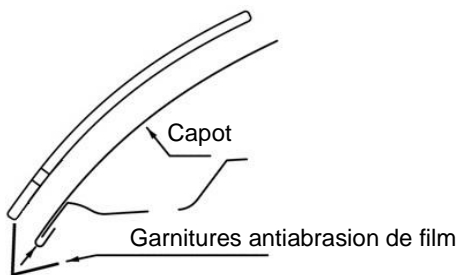

13. Épluchez et pliez deux (2) des garnitures antiabrasion de film dans la moitié au-dessus du bord de capot aligné avec les trous intérieurs du protecteur dans le secteur au-dessus des phares.

14. Placez une agrafe au-dessus de chacune des garnitures antiabrasion de film sur le bord du capot.

15. Passez une goupille dans le protecteur dans chacune des agrafes.

16. Insérez vis de #6 x de 5/8" par une parenthèse de L'- de `et dans l'agrafe.

17. Assurez-vous que tous les composants sont bien posés ensemble; le protecteur est porté sur le capot, et puis serre les vis dans les agrafes.

18. À partir de l'emplacement du centre serrer toutes les vis qui ont été lâchement installés à l'étape 12.

**NOTE: Pour permettre adhésif pour guérir ne pas laver votre véhicule pendant 24 heures. S'il vous plaît informer le client de cette.**

#### SOINS

Nettoyer le déflecteur à la main avec une solution de détergent doux et d'eau ou avec un nettoyeur pour matériaux en plastique. Éviter l'équipement des lave-auto où une brosse et/ou un chiffon peut entrer en contact avec le déflecteur. Les lave-auto sans contact sont moins susceptibles d'endommager le déflecteur.

#### ENTRETIEN

Vérifier périodiquement si le déflecteur est solidement fixé au capot.

#### AVERTISSEMENT

Ne pas tirer sur le déflecteur ou le pousser en ouvrant/fermant le capot.



# Nissan Versa Note 14 - up

## Center Pedestal Placement Template

## Centre piédestal Modèle placement

### Template Instructions

1. Cut along dashed line
2. Carefully fold template at fold lines and place along hood edge
3. Align notches in template with holes located under the hood
4. Use tape strips to hold template
5. Place pedestal using center line

### Instructions modèle

1. Coupez le long de la ligne en pointillés
2. Incorporer délicatement modèle à des lignes de pliage et placer le long du bord de la hotte
3. Alignez demi-cercle dans le modèle avec centre rivet situé sous le capot
4. Utiliser des bandes de ruban adhésif pour maintenir modèle
5. Lieu piédestal en utilisant la ligne de centre

