

Hood Protector Installation Tape

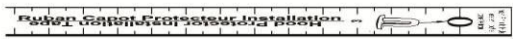

Hood Deflector



Large Pedestals (3)

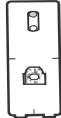

Clip Bodies (4)



Pins (7)



6 x 5/8" Flat Head Screws (7)



Anti-abrasion Film Pads Large (4)



Anti-abrasion Film Pads Small (3)



Large Metal Mounting Brackets (3)



Metal "L" Brackets (4)



Alcohol Wipes (1)



Tape strip sheet (repositionable) (1)

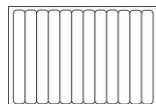

TOOLS AND SUPPLIES REQUIRED

- Long Shank Phillips Screwdriver #2
- Tape Measure
- Grease Pencil
- Masking Tape

INSTALLATION

- Make sure the vehicle is clean and completely dry before installation.
- This product uses a 3M adhesive product that requires installation and curing temperatures of at least 20°C/ 70°F for 24 hours to develop maximum adhesion to the surface. Failure to install this product at the proper temperature or allow adequate curing time before use is not covered under warranty.
- Proper installation of the adhesive pedestal system requires the use of a #2 Phillips screwdriver, preferably with a long shaft. The shaft of the screwdriver needs to fit through the hole in the pedestal. Use of the correct screw driver will facilitate a trouble free installation. Do not attempt to use #1 or smaller Phillips screwdriver or any type of electric screwdriver.



1. Insert a pin through the hole in the Hood Protector Installation Tape supplied and into one of the large adhesive pedestals.
2. Install one of the #6 x 5/8 flat head screws into the pedestal.

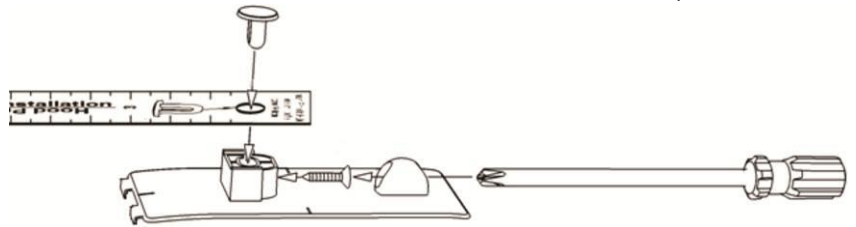

Locate centre pedestal using installation tape.

3. Estimate the centre of the hood and using masking tape or the repositionable tape strips supplied, tape the pedestal into position.
 - Use the installation tape to confirm centre by measuring two opposite corners of the hood and adjust pedestal until both measurements are identical.

NOTE: The fingers incorporated on the leading edge of the pedestal will help ensure the correct position relative to the hood edge. When correctly positioned the fingers should contact the leading edge of hood

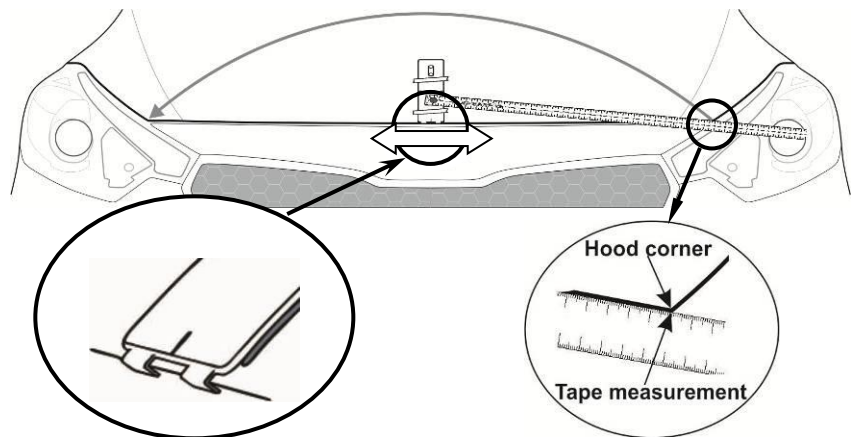

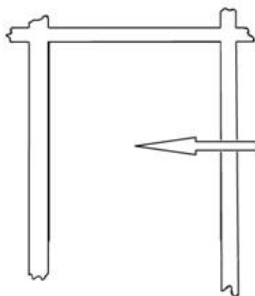
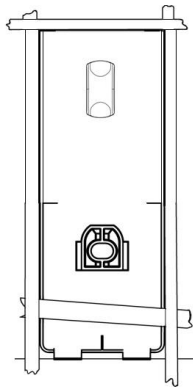
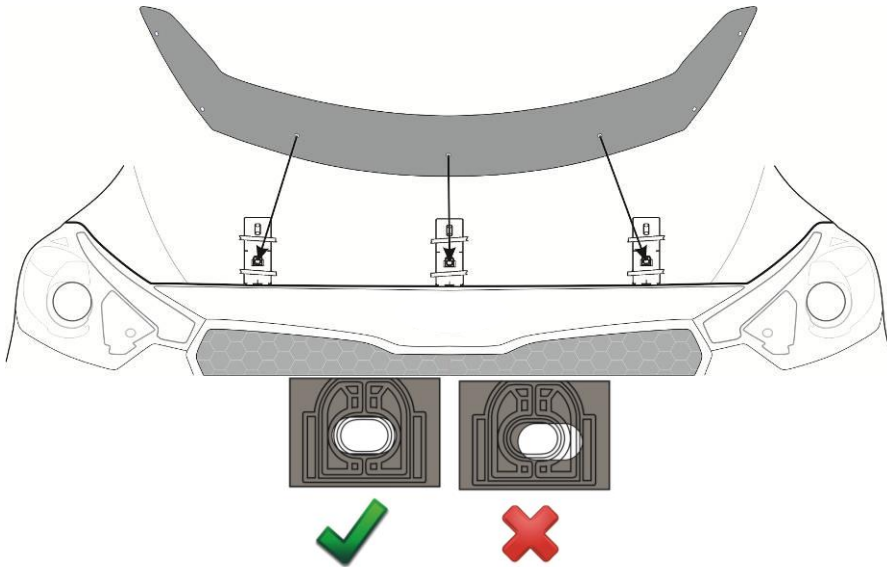
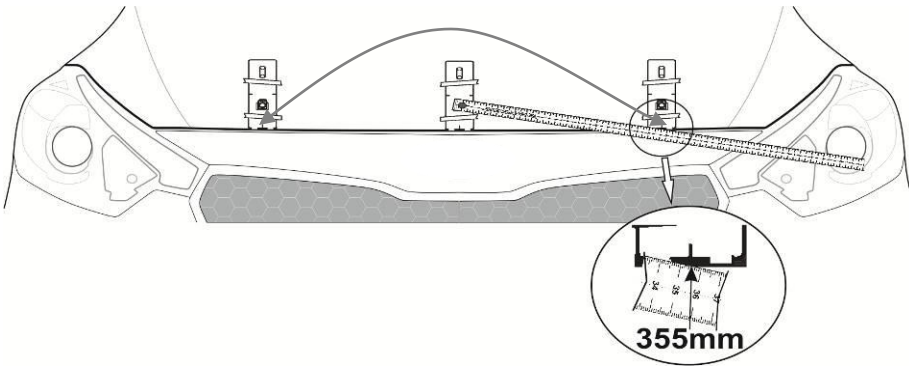

Locate other pedestals using installation tape.

4. The positions of the pedestals are shown in the **illustration**. Use the center mark on the leading edge of the pedestals for accurate measuring. The fingers incorporated on the leading edge of the pedestal will help ensure the correct position relative to the hood edge. When correctly positioned the fingers should contact the leading edge of the hood.

5. Place the hood deflector on the pedestals to confirm proper positioning. Ensure the holes in the deflector align with those in the pedestals. If necessary, reposition the pedestals so all attachment positions are correct and the deflector is well centered.

6. Remove the hood deflector, and outline the perimeter of the pedestals with masking tape or the repositionable tape strips supplied to help final installation.

7. Remove the pedestals and thoroughly clean the outlined area with the alcohol wiping pad. This will insure all wax, finger prints and oils are removed from the hood surface in the bonding area.



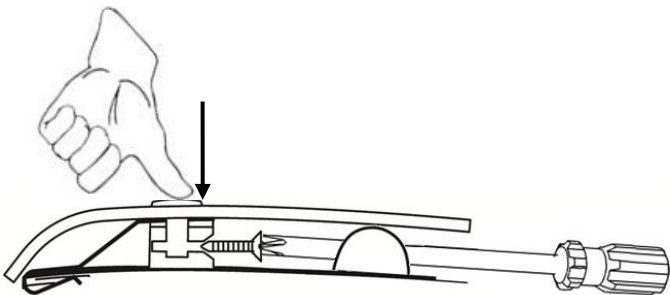
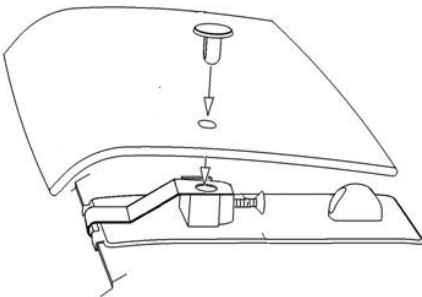
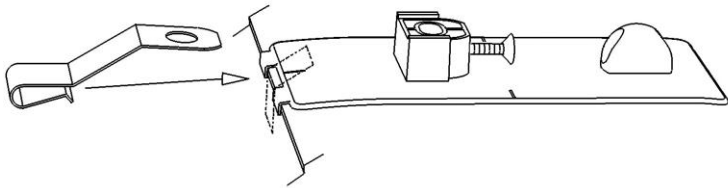
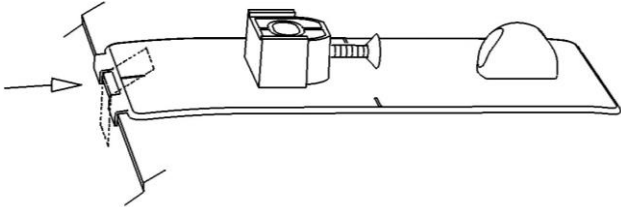
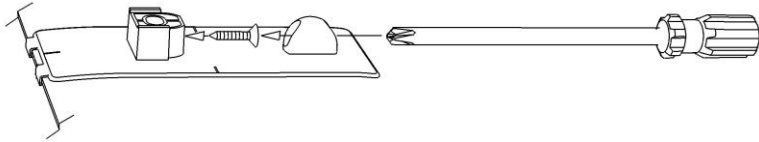
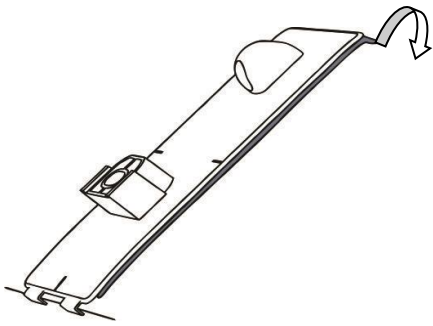

8. Remove the protective backing film from each of the adhesive pedestals and install them on the hood surface.

Tip: Hook the fingers on the pedestal over the hood edge and rotate the unit into position. After installation, remove the masking tape and “wet out” the pedestal base by applying pressure with your thumb around the surface of the pedestals.

9. Start a #6 x 5/8 flat head screw into each pedestal a few turns. The tip of the screw must not protrude into the hole where the attachment pin will install later.

10. Peel and fold the small anti abrasion film pad in half over the hood edge between the fingers on each of the pedestals.

11. Push a metal mounting bracket over the hood edge on top of the anti abrasion pad installed previously. Ensure the bracket is fully engaged over the hood edge and the hole in the bracket is aligned with the hole in each of the pedestals.

12. Place the deflector on the pedestals and drop a pin through the deflector and into the pedestal.

13. Maintain slight pressure on the pin, to ensure proper seating of the components, while simultaneously tightening the screw on all of the adhesive pedestals.



NOTE: Only tighten screw a few turns so that the pin is held in but there is some movement of the deflector. This helps with the installation of the components above the headlights.

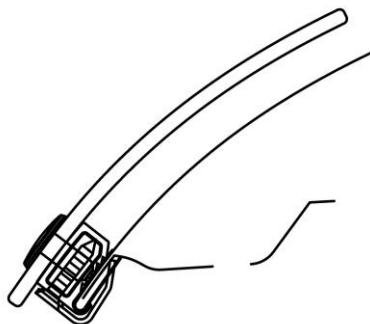
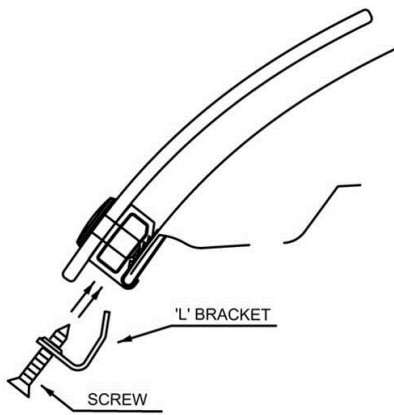
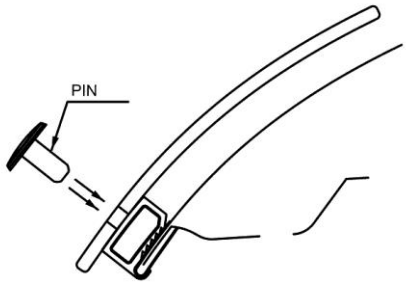
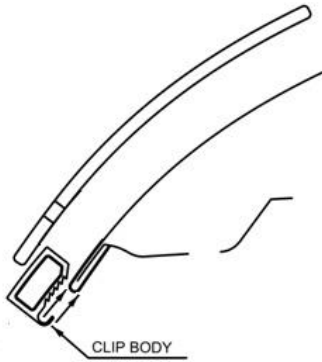
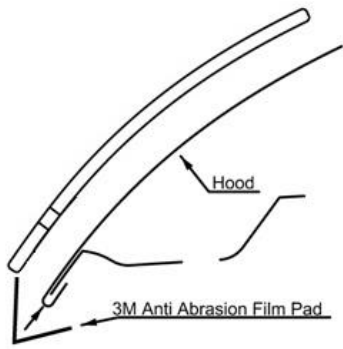

14. Peel and fold four (4) of the large anti-abrasion film pads in half over the hood edge aligned with the holes of the deflector in the area above the headlights.

15. Place a clip body over each of the anti-abrasion film pads on the edge of the hood.

16. Insert a pin through the protector into each of the clip bodies.

17. Insert a #6 x 5/8" screw through an 'L'- bracket and into the clip body.

18. Make sure all the components are well seated together; the protector is centered on the hood, and then tighten the screws into the clip bodies.

CARE

Hand clean the deflector using a mild soap and water solution or plastic cleaner only. Avoid automatic car-wash equipment where a brush and/or soft cloth come in contact with the hood deflector. Touch-less style automatic car-wash equipment is less likely to harm the air deflector.

Service

Periodically check to confirm the deflector is securely attached to the hood.

WARNINGS

Do not pull/push on the deflector when opening/ closing the hood.

LISTE DE PIÈCES

Ruban capot protecteur installation

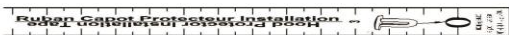

Défecteur de capot



Piédestaux adhésifs (3)

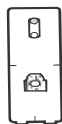

Corps d'agrafe (4)



Goupilles (7)



5/8 de vis principales plates de #6 X » (7)



Tampons Film anti-abrasion grandes (4)



Tampons Film anti-abrasion Petit (3)



Supports en métal (3)



Parentèses de L de ` (4)



Alcool essuyant des garnitures (1)



Band de ruban (repositionnable) (1)

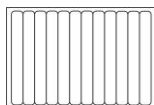

OUTILS REQUIS

- Tournevis à tête étoilée à jambe longue n° 2
- Ruban à mesurer
- Crayon gras
- Ruban-cache

Nombre Kit de remplacement de 0000-86-02M6-HW

INSTALLATION

- S'assurer que le véhicule est propre et complètement sec avant l'installation.
- Ce produit contient un ruban adhésif 3M. Il est nécessaire d'effectuer l'installation à une température d'au moins 20°C/ 70°F. Patienter pendant 24 heures pour permettre à l'adhésion de bien se solidifier. Une installation inadéquate en ce qui concerne la température ou le délai d'attente entrainera l'annulation de la garantie.
- L'installation correcte du système de piédestal adhésif exige l'utilisation d'un tournevis à tête étoilée n° 2, préférablement à jambe longue. La jambe longue doit s'ajuster dans le piédestal à travers le trou. L'utilisation du tournevis approprié facilitera une installation sans problème. Ne pas tenter d'utiliser le tournevis n°1 ou un plus petit tournevis à tête étoilée, ou n'importe quel type de tournevis électrique.

1. Insérer une broche dans le trou de la bande d'installation fourni Protège et dans l'une des grandes socles adhésifs.
2. Installez l'un des n° 6 x 5/8 vis à tête plate sur le piédestal.

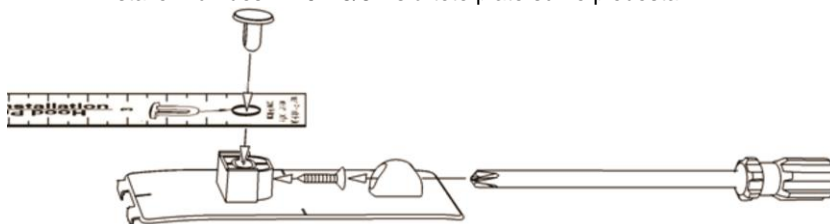

Localisez console centrale avec du ruban installation.

3. Estimer le centre de la hotte et à l'aide du ruban adhésif ou des bandes adhésives repositionnables fournis, l'adhésif du socle en position.

- utiliser la bande d'installation pour confirmer centre par la mesure de deux coins opposés de la hotte et ajuster socle jusqu'à ce que les deux mesures sont identiques.

REMARQUE: Les doigts incorporés à la fine pointe du piédestal aidera à assurer la bonne position par rapport au bord capot. Lorsqu'il est correctement positionné les doigts doivent communiquer avec le bord d'attaque du capot

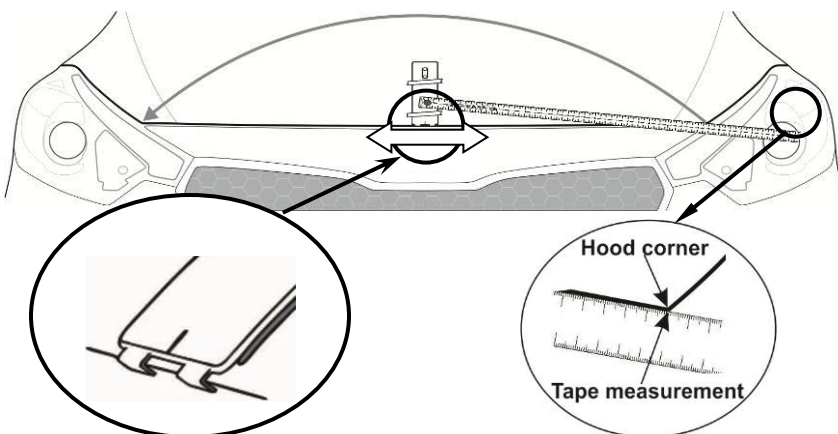

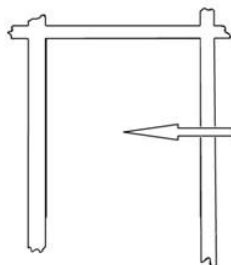
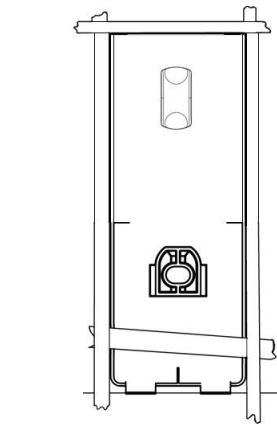
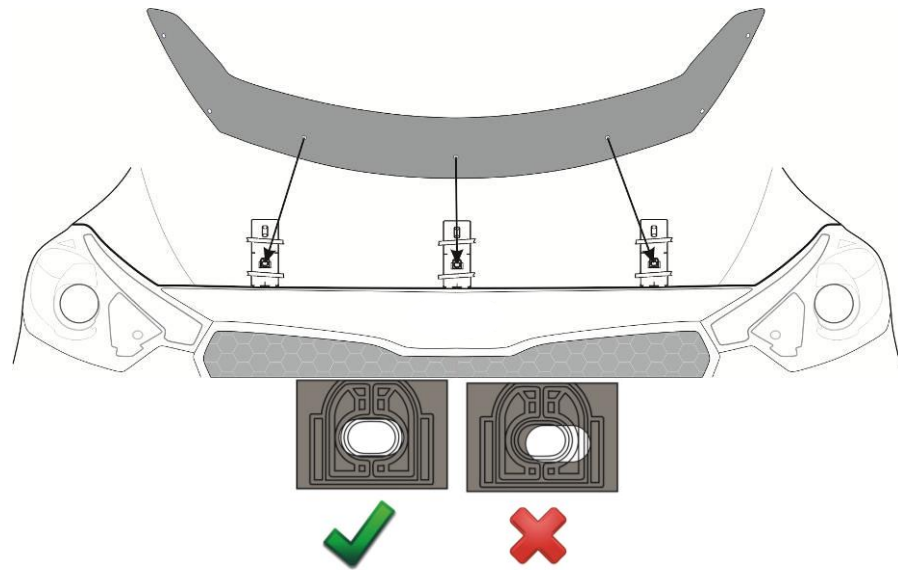
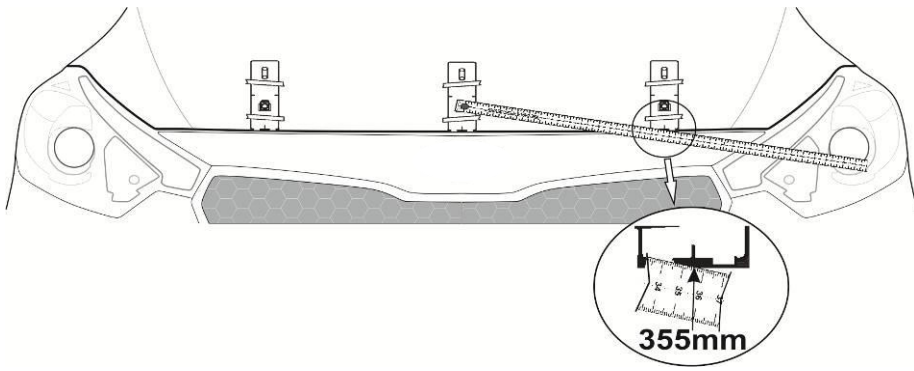

Positionner autres socles avec le ruban d'installation.

4. Les positions des piédestaux sont présentés dans l'illustration. Utiliser la marque centrale sur le bord d'attaque des socles pour une mesure précise. Les doigts incorporés à la fine pointe du piédestal aidera à assurer la bonne position par rapport au bord capot. Lorsqu'il est correctement positionné les doigts doivent communiquer avec le bord d'attaque du capot.

5. Placez le déflecteur de capot sur les socles pour confirmer le bon positionnement. Assurer les trous du déflecteur aligner avec celles des caissons. Si nécessaire, repositionner les socles afin que tous les postes d'attache sont corrects et le déflecteur est bien centré.

6. Retirer le déflecteur de capot, puis délimiter le périmètre des piédestaux avec du ruban-cache ou de la bande de ruban repositionnable pour l'installation finale.

7. Retirer les piédestaux et nettoyer à fond la région délimitée avec le tampon imbibé d'alcool. Ceci assurera que la cire, les traces de doigts et d'huile sont enlevées des emplacements de fixation sur la surface du capot.



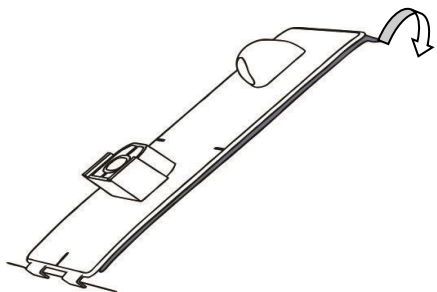

8. Enlever la pellicule protectrice de chaque piédestal et les installer sur la surface du capot.

Conseil : Fixer les crochets du piédestal sur le rebord du capot et tourner l'unité jusqu'à ce qu'elle soit en place. Après l'installation, enlever le ruban-cache et appliquer de la pression à l'aide du pouce autour de la surface des piédestaux pour obtenir une « adhésion égale » de la base des piédestaux à la surface du capot.

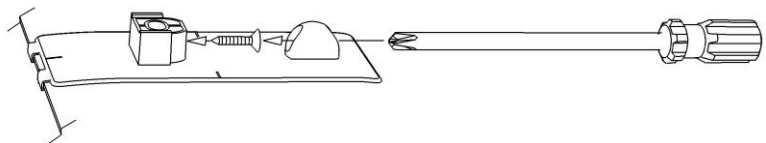

9. Insérer une vis à tête plate (5/8 po.) n° 6 dans chaque piédestal, puis la tourner en quelques mouvements. La pointe de la vis ne doit pas pénétrer dans le trou où l'épingle de fixation s'installera plus tard.

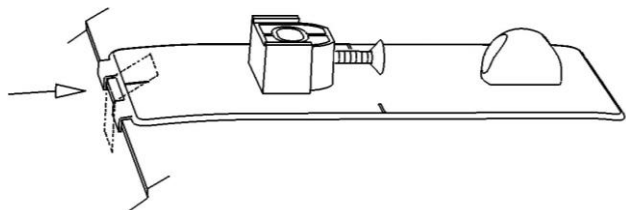

10. Décoller et plier en deux le tampon à pellicule anti-abrasive sur le rebord du capot entre les crochets du piédestal.

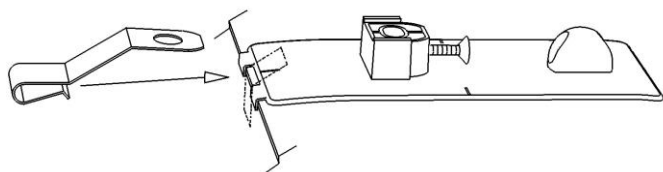

11. Installer un support de montage en métal sur le rebord du capot et sur le tampon à pellicule anti-abrasive monté antérieurement. S'assurer que le support est bien fixé sur le rebord du capot et que le trou dans le support est aligné avec le trou dans le piédestal.

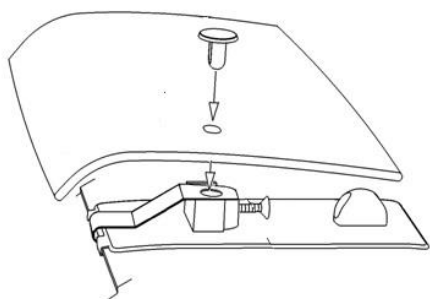

12. Endroit d'en de piédestaux de les d'Avec, épingle à travers le protecteur d'une de goutte et sur le piédestal.

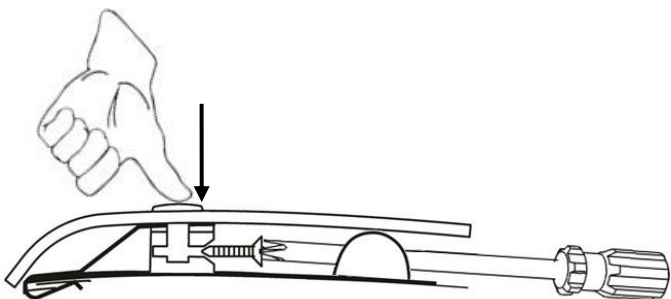

13. Maintenir une légère pression sur la tige, pour assurer un bon positionnement des composants, tout en serrant la vis de l'ensemble des socles adhésifs.

REMARQUE: Ne serrez la vis de quelques tours afin que la broche est maintenu en mais il ya un certain mouvement du déflecteur. Cette aide à l'installation des composants ci-dessus les phares.

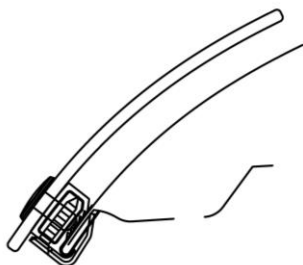
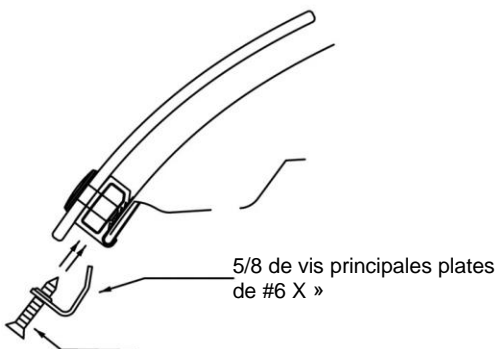
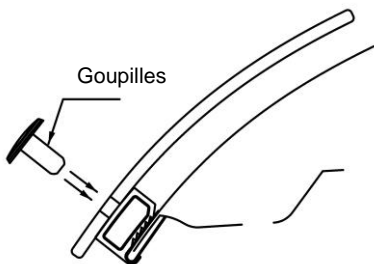
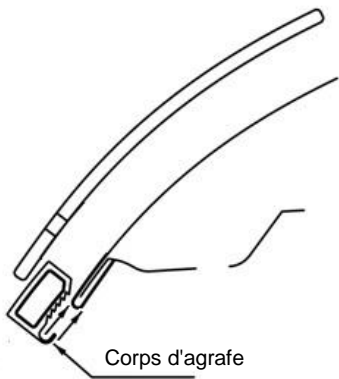
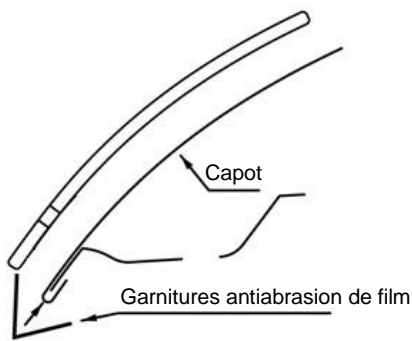

14. Peler et plier les quatre (4) grandes plages de films anti-abrasion à moitié sur le bord capot alignés avec les trous extérieurs de la déviation dans la zone au-dessus des phares.

15. Placer un corps de pince au-dessus de chacun des plots du film anti-abrasion sur le bord de la hotte.

16. Passez une goupille dans le protecteur dans chacune des agrafes.

17. Insérez vis de #6 x de 5/8" par une parenthèse de L'- de `et dans l'agrafe.

18. Assurez-vous que tous les composants sont bien posés ensemble; le protecteur est porté sur le capot, et puis serre les vis dans les agrafes.

SOINS

Nettoyer le déflecteur à la main avec une solution de détergent doux et d'eau ou avec un nettoyeur pour matériaux en plastique.

Éviter l'équipement des lave-auto où une brosse et/ou un chiffon peut entrer en contact avec le déflecteur. Les lave-auto sans contact sont moins susceptibles d'endommager le déflecteur.

ENTRETIEN

Vérifier périodiquement si le déflecteur est solidement fixé au capot.

AVERTISSEMENT

Ne pas tirer sur le déflecteur ou le pousser en ouvrant/fermant le capot.